



*Rondo*

LA PORTA CHE FA POESIA



*Romagnoli* collection



## RONDÒ

### LA POESIA CHE PRENDE FORMA

Dal desiderio di stupire ed innovare Romagnoli Porte crea la nuova collezione "Rondò".

La risposta alla ricerca di uno stile alternativo, la volontà di assecondare il desiderio di differenziarsi, di dar voce ad un nuovo canone di bellezza.

Il legno massello segue un percorso estetico ancora inesplorato, in cui si stravolge la tradizionale concezione della porta. **Si oltrepassa la vera funzionalità per trasformare la materia in arte, attraverso lavorazioni che si fondono sui valori dell'artigianalità italiana.**

Un approccio innovativo che porta a sperimentare combinazioni originali, dove il massello entra in simbiosi con la preziosità dell'oro e dell'argento. Nascono così oggetti unici e inimitabili.

### POETRY TAKES SHAPE

From the desire to amaze and innovate, Romagnoli Porte has created the new "Rondò" collection.

The answer to the search for an alternative style, the wish to fulfil the desire to stand out, to give voice to a new beauty standard.

Solid wood follows an aesthetic itinerary unexplored as yet, overwhelming the traditional concept of doors.

**True functionality is overtaken to transform material in art, using processes founded on the values of Italian artisanship.**

An innovative approach which leads to experimentation with original combinations, where solid wood is in symbiosis with precious gold and silver to give birth to unique, inimitable objects.

### ПОЭЗИЯ, ВОПЛОЩЕННАЯ В ФОРМУ

Желание удивить и стремление к новаторству вдохновило Romagnoli Porte на создание новой коллекции "Rondò".

Ответ на поиск альтернативного стиля, удовлетворение желания выделить себя из массы, подарить жизнь новому канону красоты.

Массив древесины следует еще неизвестным в эстетике путем, который преобразует традиционную концепцию двери. **Идет дальше истинной функции, превращая материю в искусство при помощи обработки, уходящей своими корнями в традиции итальянского ремесленничества.**

Новаторский подход, экспериментирующий с оригинальными комбинациями, в которых массив вступает в симбиоз с ценностью золота и серебра. Так рождаются уникальные и неповторимые изделия.





### **RONDÒ RD1V**

- **Finitura pannello** porta e vetro temperato bianco RAL 9003
- **Finitura coprifili** coprifili bianco RAL 9003

---

- **Panel finishing** door and white tempered glass RAL 9003
- **Backlining frame finishing** white backlining frame RAL 9003

---

- **Отделка панели** дверь и белое закаленное стекло RAL 9003
- **Отделка наличника** наличник белый RAL 9003







### RONDÒ RD1V

- **Finitura pannello** laccato nero con vetro temperato
- **Finitura coprifili** laccato nero

- **Panel finishing** black lacquer with tempered glass
- **Backlining frame finishing** black lacquer

- **Отделка панели** лакированный черный с закаленным стеклом
- **Отделка наличника** лакированный черный





**RONDÒ RD1B**

- Finitura pannello rovere naturale
- Finitura coprifili rovere naturale

- Panel finishing natural oak
- Backlining frame natural oak finishing

- Отделка панели натуральный дуб
- Отделка наличника натуральный дуб







## RONDÒ RD1B

- Finitura pannello rovere tinto wengè
- Finitura coprifili rovere tinto wengè

- Panel finishing wenge-dyed oak
- Backlining frame finishing wenge-dyed oak

- Отделка панели дуб окрашенный венге
  - Отделка наличника дуб окрашенный венге
- 



#### • RONDÒ RD1V

- **Finitura pannello** foglia argento con vetro temperato  
laccato nero
- **Finitura coprifili** laccato nero con decoro foglia argento  
(su richiesta)

- **Panel finishing** silver foil with tempered glass  
black lacquer
- **Backlining frame finishing** black lacquer with silver foil decorations  
(on request)

- **Отделка панели** серебряный лист с закаленным стеклом  
лакированный черный
- **Отделка наличника** лакированный черный с отделкой  
серебряным листом (по запросу)



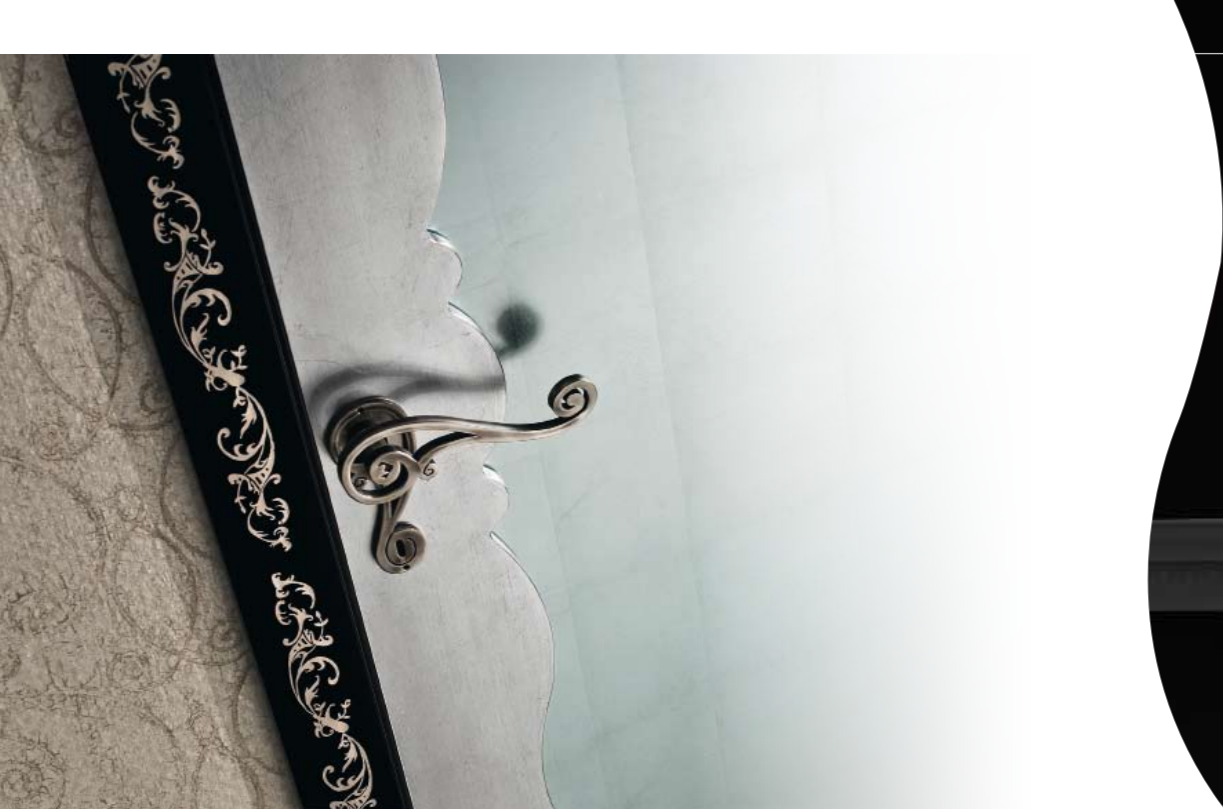

## RONDÒ RD1V

- **Finitura pannello** foglia argento con vetro temperato  
foglia argento
- **Finitura coprifili** laccato nero con decoro foglia argento  
(su richiesta)
- **Panel finishing** silver foil with tempered glass  
silver foil
- **Backlining frame finishing** black lacquer with silver foil decorations  
(on request)
- **Отделка панели** серебряный лист с закаленным стеклом  
серебряный лист
- **Отделка наличника** лакированный черный с отделкой  
серебряным листом (по запросу)





### RONDÒ RD1V

- **Finitura pannello** foglia oro con vetro temperato  
foglia oro
- **Finitura coprifili** laccato nero con decoro foglia oro  
(su richiesta)
- **Panel finishing** gold foil with tempered glass  
gold foil
- **Backlining frame finishing** black lacquer with gold foil decorations  
(on request)
- **Отделка панели** золотой лист с закаленным стеклом  
золотой лист
- **Отделка наличника** лакированный черный с отделкой  
золотым листом (по запросу)

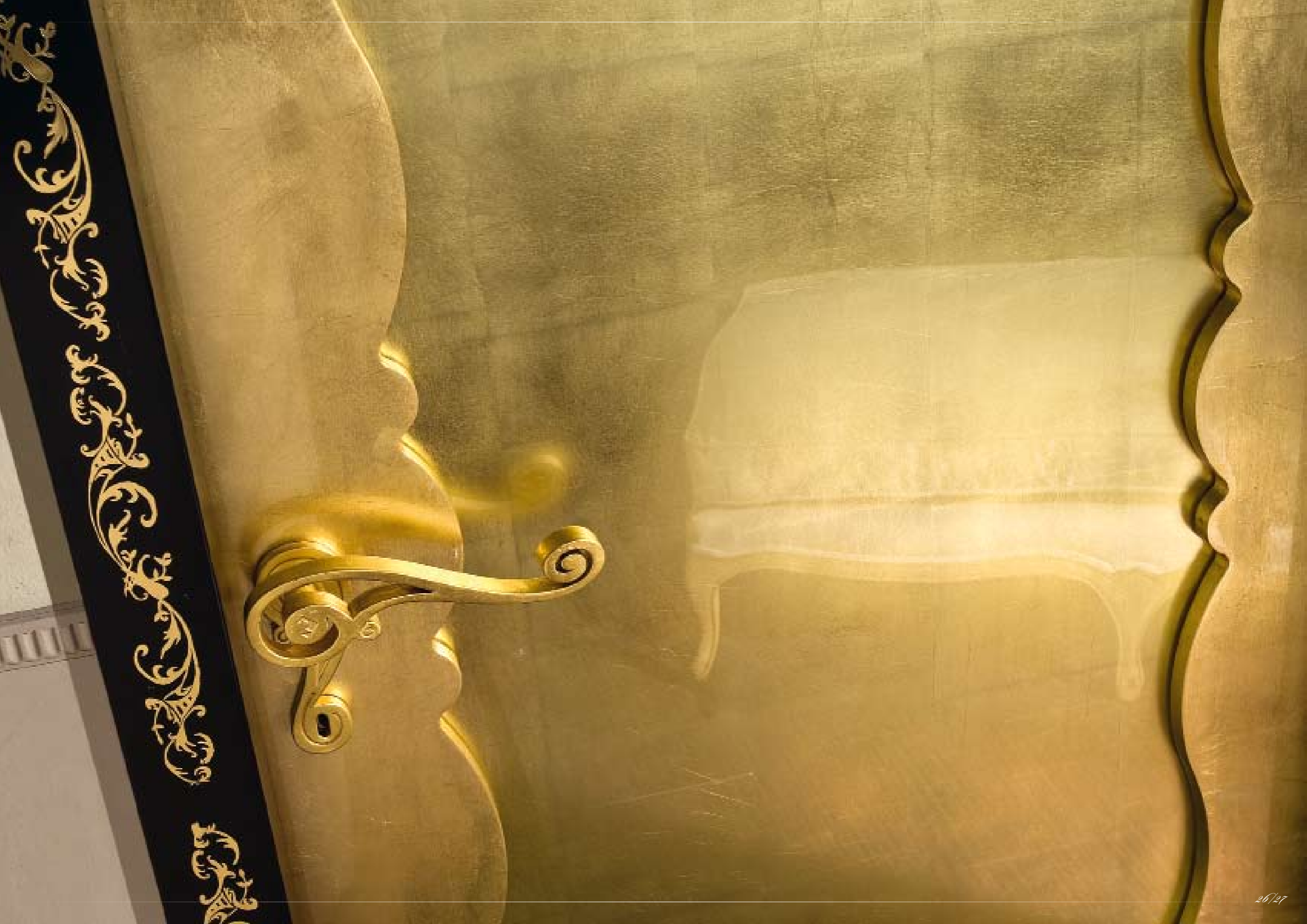

# RONDÒ INFORMAZIONI/INFORMATION/ RONDÒ ИНФОРМАЦИЯ

# RONDÒ FINITURE/FINISHING OPTIONS/ RONDÒ ОТДЕЛКИ

Luce nominale Conventional size		Ingombro mostrine External frame size				Dimensioni anta Panel size		Luce di passaggio Internal size		Misura esterna telaio External door frame size	
L	H	LA	HA	LE	HE	LB	HB	LC	HC	LD	HD
900	2000/2100	1070	2186/2086	1070	2186/2086	910	2000/2100	890	1996/2096	970	2036/2136
800	2000/2100	970	2186/2086	870	2186/2086	810	2000/2100	790	1996/2096	870	2036/2136
750	2000/2100	970	2186/2086	820	2186/2086	760	2000/2100	740	1996/2096	820	2036/2136
700	2000/2100	870	2186/2086	870	2186/2086	710	2000/2100	690	1996/2096	770	2036/2136
600	2000/2100	770	2186/2086	770	2186/2086	610	2000/2100	590	1996/2096	670	2036/2136

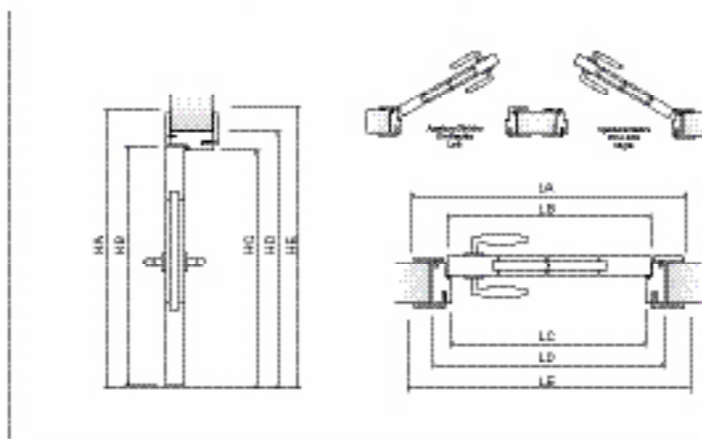
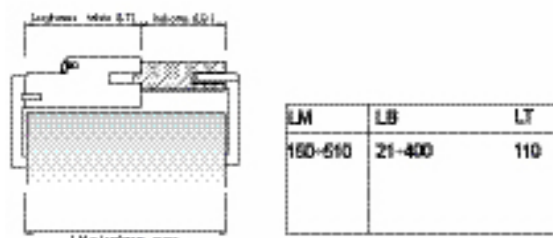
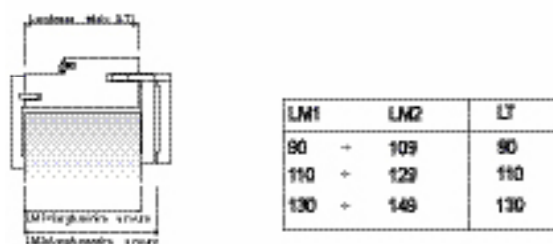

LM1: Larghezza e numero stoffe di un imbottito: variano a seconda dello spessore del muro.  
LM2: Width and number of door frame quantity size to the wall thickness.

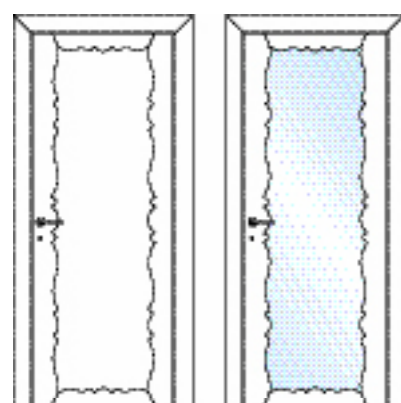

1RD1B

1RD1V

## FINITURE LEGNI/WOOD FINISHING OPTIONS/ОТДЕЛКИ ДЕРЕВА

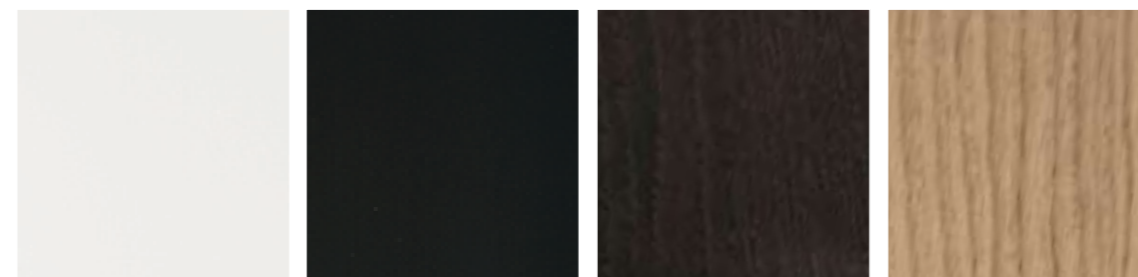

bianco RAL 9003  
white RAL 9003  
белый RAL 9003

nero  
black  
черный

rovere tinto wengè  
wenge-dyed oak  
дуб окрашенный венге

rovere naturale  
natural oak  
натуральный дуб

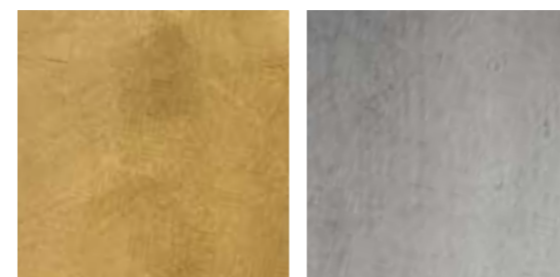

foglia oro  
gold foil  
золотой лист

foglia argento  
silver foil  
серебряный лист

## FINITURE VETRI/GLASS FINISHING OPTIONS/ОТДЕЛКИ СТЕКЛА

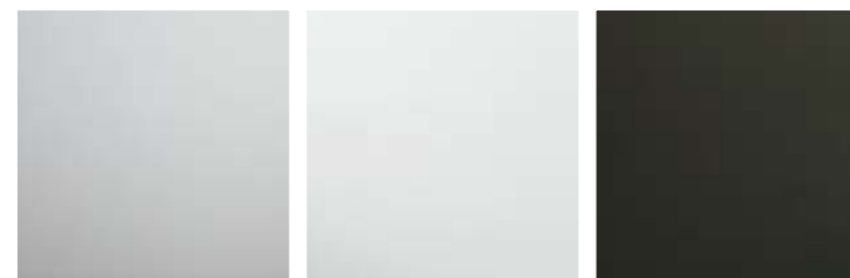

neutro satinato  
satin neutral  
нейтральное  
сатинированное

bianco RAL 9003  
white RAL 9003  
белое RAL 9003

nero  
black  
черное

## MOSTRINE DECORATE/DECORATED DETAILS/ДЕКОРИРОВАННЫЕ КАРНИЗЫ



vetro di sicurezza in foglia oro  
gold foil safety glass  
безопасное стекло с  
отделкой золотым листом

vetro di sicurezza in foglia argento  
silver foil safety glass  
безопасное стекло с отделкой  
серебряным листом

nero con decoro oro  
black with gold decorations  
черный с отделкой  
золотом

nero con decoro argento  
black with silver decorations  
черный с отделкой  
серебром

# LE MANIGLIE "RONDÒ"/HANDLES/ РУЧКИ "RONDÒ"

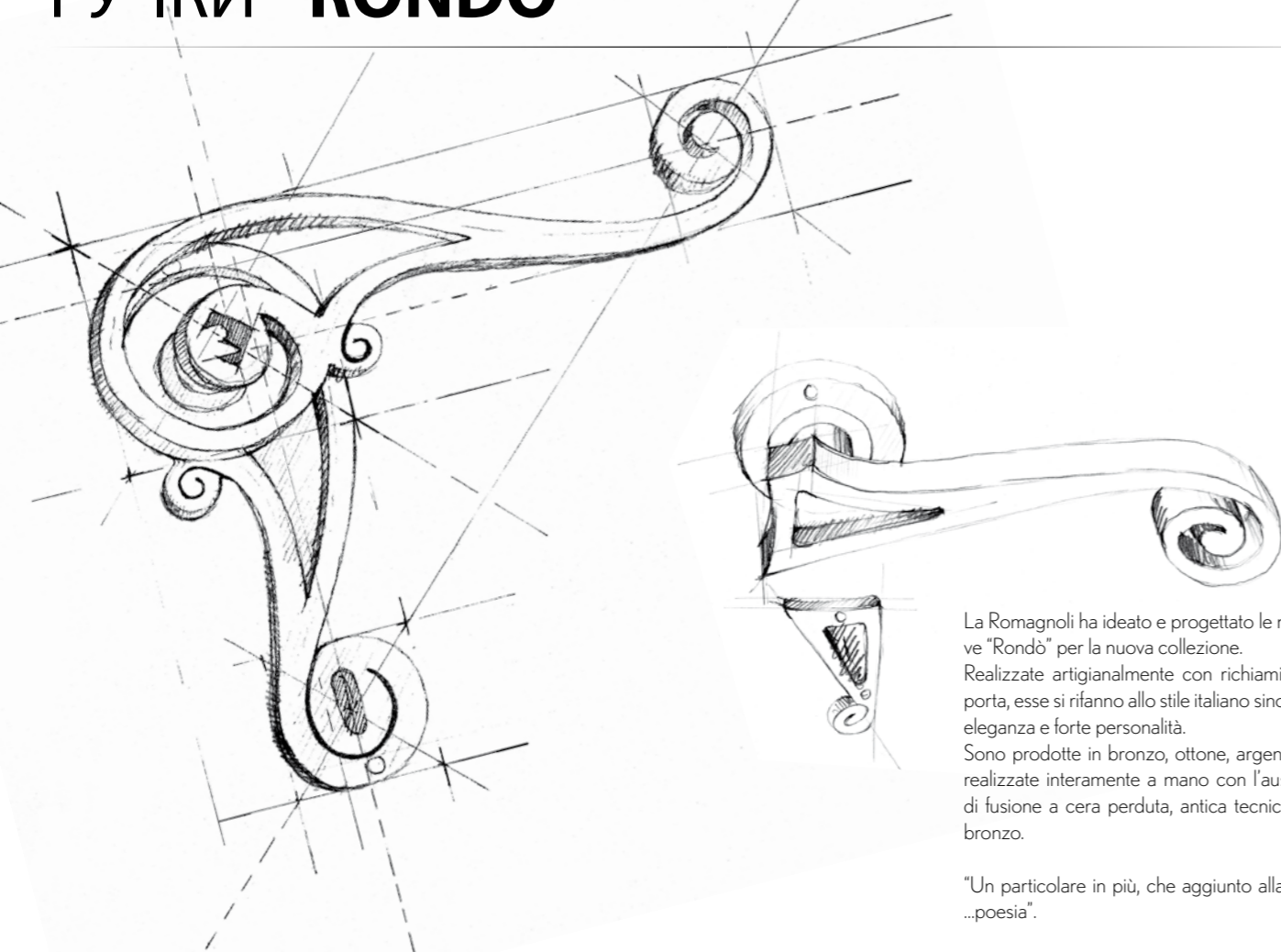

La Romagnoli ha ideato e progettato le maniglie esclusive "Rondò" per la nuova collezione. Realizzate artigianalmente con richiami alla linea della porta, esse si rifanno allo stile italiano sinonimo di fascino, eleganza e forte personalità. Sono prodotte in bronzo, ottone, argento e alluminio e realizzate interamente a mano con l'ausilio del sistema di fusione a cera perduta, antica tecnica di fusione del bronzo.

"Un particolare in più, che aggiunto alla porta, esprime ...poesia".

Romagnoli has designed exclusive Rondò handles for the new collection. Artisan-made with the same lines as the doors, these handles are an example of Italian style, a synonym of glamour, elegance and a strong personality. They come in bronze, brass, silver and aluminium, and are entirely hand-made using the lost wax casting system, an ancient bronze casting technique.

"An extra detail that adds poetry to the door".

Romagnoli придумала и разработала эксклюзивные ручки "Rondò" для новой коллекции. Ручной работы, сочетающиеся с линией двери, отражают итальянский стиль, ассоциирующийся с очарованием, элегантностью и сильной индивидуальностью. Они изготавливаются из бронзы, латуни, алюминия и серебра и полностью вручную по технике литья по выплавляемым восковым моделям - древней технике бронзового литья.

"Дополнительная деталь, которая дарит двери ....поэзию".



Maniglia "Rondò" Argento/"Rondò" Handle, Silver/  
Ручка "Rondò" Серебро



Maniglia "Rondò" Oro/"Rondò" Handle, Gold/  
Ручка "Rondò" Золото

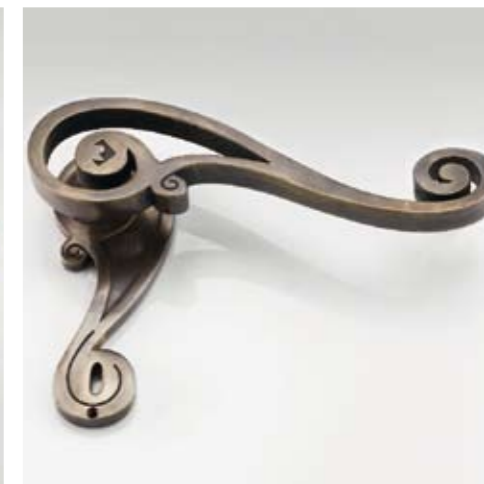

Maniglia "Rondò" Bronzo/"Rondò" Handle, Bronze/  
Ручка "Rondò" Бронза



Maniglia "Project" Argento/"Project" Handle, Silver/  
Ручка "Project" Серебро

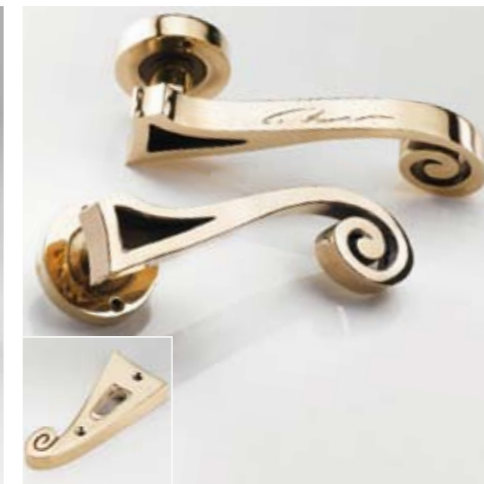

Maniglia "Project" Oro/"Project" Handle, Gold/  
Ручка "Project" Золото



Maniglia "Project" Bronzo/"Project" Handle, Bronze/  
Ручка "Project" Бронза



Chiave per maniglie "Rondò" e "Project"  
Handle key "Rondò" and "Project"  
Ключ для ручек "Rondò" и "Project"



## MANIGLIA PER SCORREVOLE/HANDLE FOR SLIDING DOOR/РУЧКА ДЛЯ РАЗДВИЖНЫХ ДВЕРЕЙ



Argento/Silver/Серебро Oro/Gold/Золото Bronzo/Bronze/Бронза

• MODELLI DEPOSITATI. TUTTE LE IMMAGINI ED IL CONTENUTO DI QUESTO CATALOGO SONO COPERTE DA DIRITTI, PERTANTO È VIETATA QUALSIASI RIPRODUZIONE PER SOGGETTI ESTRANEI A ROMAGNOLI®. OGNI EVENTUALE TRASGRESSIONE VERRÀ PERSEGUITA A TERMINI DI LEGGE.  
• COPYRIGHT. ALL RIGHTS RESERVED. NO PICTURES AND PARTS OF THIS CATALOGUE MAY BE REPRODUCED IN ANY FORM WITHOUT THE PRIOR PERMISSION OF ROMAGNOLI®. TRANSGRESSORS WILL BE PROSECUTED TO THE FULL EXTENT OF THE LAW.  
• ЗАРЕГИСТРИРОВАННЫЕ МОДЕЛИ. ВСЕ ИЗОБРАЖЕНИЯ И СОДЕРЖАНИЕ ДАННОГО КАТАЛОГА ЗАЩИЩЕНЫ АВТОРСКИМ ПРАВОМ, ПОЭТОМУ ЛЮБОЕ ИХ ВОСПРОИЗВЕДЕНИЕ ТРЕТЬИМИ ЛИЦАМИ ЗАПРЕЩАЕТСЯ. ЛЮБОЕ НАРУШЕНИЕ ПРЕСЛЕДУЕТСЯ ПО ЗАКОНУ.

• L'azienda si riserva che, in qualsiasi momento e senza alcun preavviso, tutti i modelli possono subire qualche lieve variazione nelle strutture, nelle sezioni, nel disegno e nel colore, per motivi di ottimizzazione sia produttiva che del prodotto. Pertanto qualora a nostro giudizio resti invariata l'estetica complessiva e la solidità delle porte, il cliente non potrà recedere dal contratto, né potrà avere diritto a sconti o abbuoni particolari.  
• The company is entitled, at any moment and without previous notice, to alter the structures, sections, design and colour of all models in order to optimise the production process or the products themselves. On that account, as long as the overall aesthetic and solidity of the doors are considered unchanged, the client is not entitled to cancel the contract or demand discounts or particular allowances.  
• Компания оставляет за собой право в любой момент без предварительного уведомления вносить незначительные изменения в структуру, секции, дизайн и цвет моделей в целях оптимизации производства и самого изделия. Поэтому ввиду того, что, по нашему мнению, общая эстетика и прочность дверей остается неизменной, заказчик не может расторгнуть договор и не имеет право на специальные скидки или льготы.





ZONA INDLE CERRETANO - VIA JESINA, 60 - 60022 CASTELFIDARDO (AN) - ITALY - TEL. +39 071 7823222 - FAX +39 071 7821409

**INFO@ROMAGNOLISRL.COM - WWW.ROMAGNOLISRL.COM**

MADE IN ITALY 